



الجمهورية الجزائرية الديمقراطية الشعبية
وزارة التعليم العالي والبحث العلمي
جامعة محمد خيضر بسكرة
كلية العلوم الإنسانية والاجتماعية
قسم العلوم الاجتماعية



رقم التسجيل:

الرقم التسلسلي:



:

:

:

:

جامعة بسكرة
جامعة بسكرة

عضوا مناقشا
عضوا مناقشا

أستاذ محاضر أ
أستاذ محاضر أ

نور الدين تاويريريت
نبيل مناني

السنة الجامعية 2012 / 2013

بِسْمِ اللَّهِ الرَّحْمَنِ الرَّحِيمِ

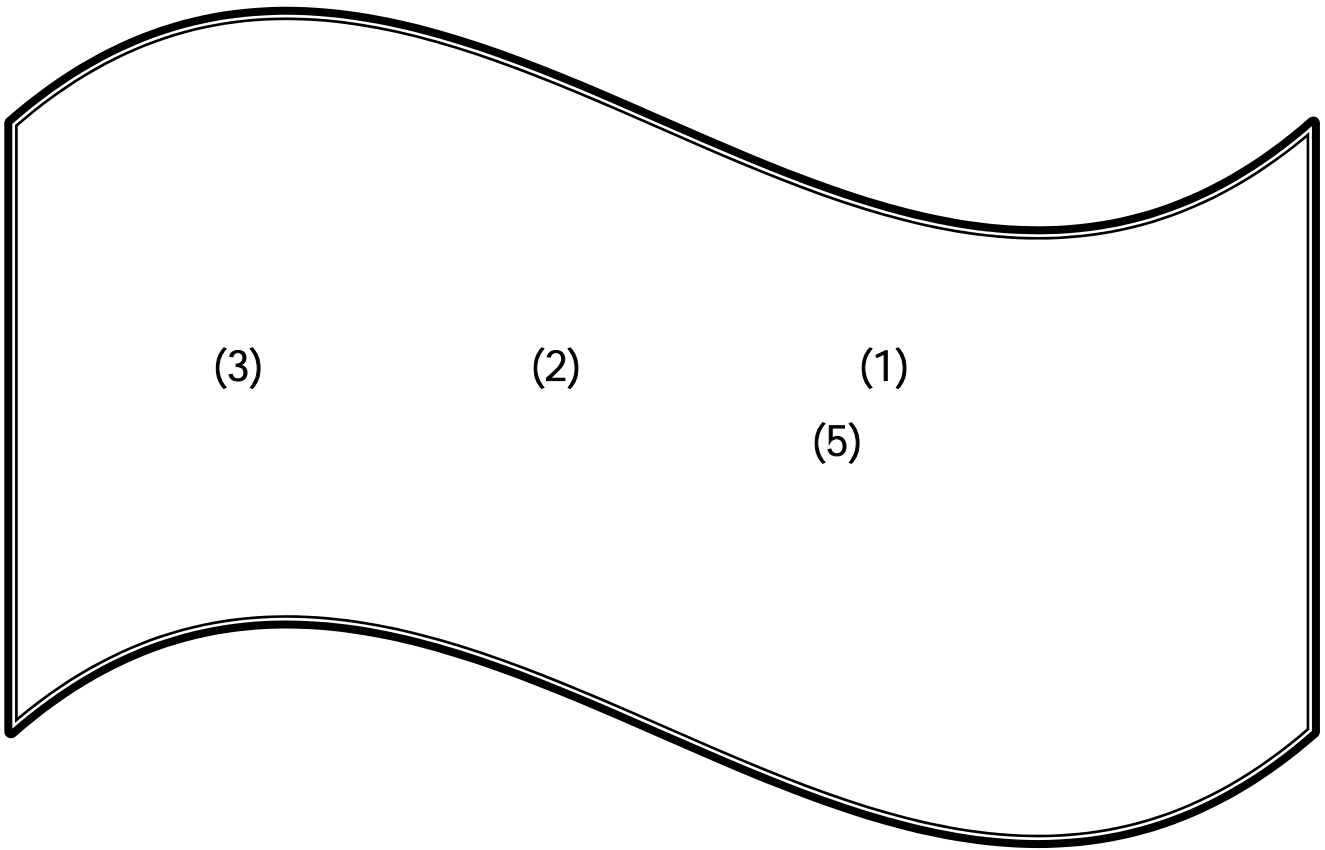

(3)

(2)

(1)

(5)

شكر و عرفان

"

"

"

"

إهداء

:

" "

" "

" "

" "

20

40

31



Résumé de l'étude

Notre étude se situe dans un objectif psychologique et social. Dont le but était la détermination des composantes sous-jacentes des perceptions sociales de la maladie mentale chez les médecins. La question a été formulée comme suit :

➤ *Quels sont les éléments sous-jacents qui constituent les représentations sociales de la maladie mentale chez les médecins ?*

Les hypothèses ont été les suivantes :

❖ *La formation des éléments sous-jacents des perceptions sociales de la maladie mentale chez les médecins est due à leur culture populaire.*

❖ *La formation des éléments sous-jacents des perceptions sociales de la maladie mentale chez les médecins est due à leur formation académique.*

A fin de mener cette étude, nous avons établi une étude quantitative s'appuyant sur un traitement statistique proportionnel utilisant un questionnaire de sondage. Dont il se compose de 31 points appliqué sur 40 médecins. L'analyse de ces résultats a été basée sur la technique du réseau relationnel et un questionnaire caractéristique sur un échantillon d'étude de 20 médecins.

En conclusion, La comparaison des différents résultats et leurs interprétations démontrent que la constitution des perceptions sociales sur la maladie mentale chez les médecins est due d'une part à l'explication moderne basée sur l'analyse scientifique et d'autre part à celle des perceptions traditionnelles issues de l'interprétation culturelle populaire. Et qui appuis les hypothèses de la présente étude.

	:
3	- -1
8	-1-1
9	-2-1
11	-3-1
15	-4-1
16	:
17	
18	-1
21	-2
28	-3
28	-1-3
29	-2-3
29	-3-3
30	-4-3
30	-5-3
31	-4
31	-1-4
31	-2-4
32	-3-4
33	-5
33	-1-5
33	-2-5
34	-3-5

34		-4-5
35		-6
44		-7
44		-1-7
47		-2-7
50		-8
52		-1-8
53		-2-8
58		
59		:
60		
61		-1
61		-1-1
61		-1-1-1
63		-2-1-1
65		-3-1-1
65		-4-1-1
66		-5-1-1
68		-6-1-1
69		-7-1-1
70		-8-1-1
71		-2-1
71		-1-2-1
71		-1-1-2-1
73		-2-2-1
74		-3-2-1
76		-4-2-1
77		-5-2-1

79		-2
81		-3
81	()	-1-3
82		-2-3
83		-3-3
83		-4-3
84		-5-3
85		-6-3
86		-4
87		-5
89		-6
89		-1-6
90		-2-6
90		-3-6
91		-4-6
92		-5-6
93		-7
93		-1-7
93		-1-1-7
96		-2-1-7
97		-3-1-7
99		-4-1-7
101		-2-7
101		-1-2-7
101		-2-2-7
101		-3-2-7
102		-4-2-7
102	:()	-5-2-7

102	--6-2-7
102	-7-2-7
102	-8-2-7
102	-9-2-7
102	-10-2-7
102	-11-2-7
102	-12-2-7
102	-13-2-7
104	
105	
106	:
107	-1
107	() -2
107	-1-2
107	-2-2
108	-3-2
108	-4-2
109	-5-2
109	-1-5-2
110	-2-5-2
110	-6-2
111	1-6-2
112	-2-6-2
112	-8
114	()
115	-1
116	-2
116	-3

116	-4
117	-1-4
117	-2-4
127	:
128	
128	: الحقل الدلالي للتصور الاجتماعي للمرض العقلي
132	:
148	:
155	:
159	:
160	
161	
164	

108		01
109		02
111		03
125	الجدول بين النتائج العامة للشبكة الترابطية مع حساب مؤشر القطبية و الحيادية حول التصور الاجتماعي للمرض العقلي لدى الأطباء	04
126		05
129		06

75		01
116		02
117		03
118		04
119		05
128		06
130	01	07
131	02	08
132	0 3	09
133	04	10
134	05	11
135	06	12
136	07	13
137	08	14
138	09	15
139	10	16
140	11	17
141	12	18
142	13	19
143	14	20
144	: 15	21
151		22

الجانب النظري

الفصل الأول طرح إشكال الدراسة

- -1

-1-1

-2-1

-3-1

-4-1

: - -1



)

.(137 1996

) (

2020

(OMS)

%30

03 01

(<http://www.manaar.com/vb/showthread.php?t=10158>)







:

-2-1

:



.





-2-1



E kant

(-)

. (Maache Y & autres,2002 ,P3)



:

.

(...)

.

.

:



(Abrèges de psychanalyse)

سيغموند فرويد S Freud

(1994 63).



: -3-1

:

"



"

(2008-2007)

. (220 2008)

"

"



-

- 2007-2006

:

.(139 2006)

"

"



.2005

.(184 2005)

.

:

-1-3-1

:

•

•

•

•



•

:

(2008)

(2007)

(2005)

()

- - :

()

()

: -4-1



الفصل الثاني

تمهيد

- 1- لمحة تاريخية عن مفهوم التصور
 - 2- المفهوم العام للتصور
 - 3- بعض المفاهيم القريبة من مفهوم التصور
 - 1-3- التصور و الرأي
 - 2-3- التصور و الإتجاه
 - 3-3- التصور و الإعتقاد
 - 4-3- التصور و الصورة
 - 5-3- التصور و الإدراك
 - 4- أبعاد التصور
 - 1-4- البعد الأول
 - 2-4- البعد الثاني
 - 3-4- البعد الثالث
 - 5- مميزات التصور
 - 1-5- الميزة الفكرية الإدراكية
 - 2-5- ميزة المعنى الشكلي الدال
 - 3-5- ميزة البناء الذهني
 - 4-5- ميزة الإجتماعية
 - 6- تعريف التصورات الإجتماعية حسب العلماء
 - 7- ميكانزمات بناء التصورات الإجتماعية
 - 1-7- التوضيح
 - 2-7- الترسخ
 - 8- نظرية التصورات الإجتماعية و تأثير المجال
 - 1-8- أشكال التصورات الإجتماعية
 - 2-8- العوامل المؤثرة في التصورات الإجتماعية
- خلاصة الفصل

:

:

:

-1

Durkheim E

Kant E

.

Moscovici S

...

1898

"

"

. (Maache Y & autres, 2002 p7)

. (Gilles F, 1995, p249)

. (Jodele D,1993, p38)

. (Herzlich C,1974 ,p 304)

"

.1961 "

" 1961

" La psychanalyse son image et public " "

.(Gilles F,1995,p244)

: -2

.(Leyens J P, 1983 , p19) ...

:

:

-1-2

" Respresentare "

" " " "

«

»

»

«()

...

:

-2-2

:

1898



.

»

...

...

.(Durkheim E, 1967, p113) «

(

. Roussiau N & Bonardi C, 2001, p23)

:

»

. (Moscovici S,1992,p 40) «

» :

« ...

)

.(...)

(

:

"

"

:



» (1961)

. (Moscovici S, 1992, p40) «

...

»

.

«

.

(Moscovici

. S,1972 ,p 56)

»

.

(Moscovici S,1992, p368) «

()

...

. (Moscovici S,1992, p96)

....

.

.

»

◀

. (Sillamy N, 1983 ,p1029) «

:

»

:



. (Piaget J , 1967, p 8) «

(...)

-

.

.

: Wallon



» :

. (Josée M,1993,p 322) «

()

:

✓

✓

✓

:

:

-3

...

:

(Abrie J C, 1994, p187)

.

:

-1-3

»

) «

.(163 1994

Maache Y&)

:

(autres, 2002, p13

.

: -2-3

.(73 2000)

.(.....)

» : -3-3

.«

.

()

.(Moscovici S,1992,p 81)

: -4-3

.

.

» : -5-3

«

.(25 .1994.)

:

«

»

(Herzlich

.C, 2003, p38)

.

:

- 4

. (Jodelet D,1993, p105)

:

: -1-4

: -2-4

»

(Mollo S,1974,) «

p110

:

:

:

-3-4

.

.

:

-5

:

-1-5

»

(Moscovici S,1998,p368) «

: -2-5

:

. (Moscovici S ,1998, p 367)

: -3-5

.(Moscovici ,1998,p 368)

: -4-5

»

«

Moscovici S,

.(1998,p369)

:

.

.

:

- 6

:

:

-1-6

»

Maache Y& «

(autres,2002,p09)

»

.(Herzlich C,1969,p388) « ...

.

»

.«

. (Moscovici S , 1992,p368)

(Moliner

.P,2001, p8)

(Moscovici S,

1992, p243)

»

: -2-6

.

«

...

. (Jodelet D,1995,p37) «

.

»

:

«



:



()



...

()



()

....

»

» .«

«

()

...

:

.(Berger & Lukeman in : Jodelet D,1993,p36)

:(10 2001)

الاتجاه الأول:

الإتجاه الثانى:

» : -3-6

(Abric J C, 1988, «

. p64)

()

:

» : -4-6

()

(Fisher G «

.N,1993,p118)

» : -5-6

Herzlich) «

. (C,1969,p24

.(Herzlich C,1972,p306)

:

()

: -6-6

»:

.(Malrieu PH,1993,P324) «

: -7-6

:

■

:

■

(2003 16)

»

« Laplantin)

(F,1994, p278

. (17 2003)

: -7

(Deschamps J C & Beauvois J,)

. 1996, p142

: -1-7

:

" الإزاحة عن الإطار الأصلي لعناصر النظرية "

:

:

-1-1-7

Roque plot

. (Moscovici S, 1990, p367)

:

:

-2-1-7

. (Rateau P & Rouquette M L,1998,p23)

. (Seca J M , 2002, p63)

:

- 3-1-7

. (Seca , P69)

:

()

: -2-7

:

: -1-2-7

:

.(Moscovici S, 1995, p37)

.

.

:

-2-2-7

:

(Seca

. J M,2002,p62)

:

-3-2-7

:

(Seca J M, 2002,

. p66)

:

• (Seca , p67)

...

:

-8

1961

.(Maisonneuve J, 2000, p225)

(Revue Connexions, 1999, p 23)

»

.«

. (Revue Connexions, 1999, p 23) .

. (Moscovici S, 1973, p206)

.(Bonardi C & Cool ,2003, p256)

" "

. (Garnier C, 2002, p55)

:

:

-1-8

:

✓

.

:

✓

)

.(

.

:

✓

.

:

2-8

:

:

: 1-2-8

. 1987

. (Revue Connexions, 1999, p24)

: 2-2-8

» :

.«

: 3-2- 8

:

1994

.

:

-1-3-2-8

.

.

:

:



1969

.

:



.

. (Abric J C, 1994, p23)

(1987)

:

:

✓

1961

1989

1985

:

✓

(1990)

Abric J C, p24)

. (1994,

: -1-3-2-8

(Abric J C, 1994, p25)

:

✓

✓

✓

:

:



1987

. (Lebrun M, 2001, p 94)

:



:

-

-

.



الفصل الثالث

تمهيد

1- التطور التاريخي للتصورات الإجتماعية للمرض العقلي

1-1- التصورات التقليدية للمرض العقلي

1-1-1- خرافة المرض العقلي

1-1-2- العصر البيدائي

1-1-3- العرب في الجاهلية

1-1-4- القدماء المصريين

1-1-5- العصر اليوناني و الروماني

1-1-6- العصور الوسطى

1-1-7- عصر النهضة

1-1-8- في العالم العربي الإسلامي

2-1- التصورات الحديثة للمرض العقلي

1-2-1- النموذج البيولوجي

1-2-2-1- التصور الراهن لإضطرابات المخ

1-2-2-2- النموذج الطبي

1-2-2-3- النموذج النفسي

1-2-2-4- النموذج السلوكي

1-2-2-4- النموذج الإجتماعي

2- تعريف المرض العقلي

3- بعض المفاهيم المتداخلة مع المرض العقلي

3-1- المرض النفسي (العصاب)

3-2- المرض الجسدي

3-3- المرض الإجتماعي

3-4- التخلف العقلي

3-5- الإعاقة العقلية

3-6- الجنون

4- الأعراض الإكلينيكية للمرض العقلي

5- الخصائص العامة للمرض العقلي

6- أسباب المرض العقلي

7- تصنيف المرض العقلي

7-1- ذهان الوظيفي

7-2- الذهان العضوي

خلاصة الفصل

:

:

:

: - 1

: -1-1

: -1-1-1

(1230)

. (24 1998)

:

:

...

...

)

.(19 1985

).

(25 1998

:

T Zass (1960)

" "

) .

(16 2000

.

: -2-1-1

3000

:

.(8 1999).

.(95 1997)

.(35 1998).

: -3-1-1

. (22 1985)

:

: -4-1-1

- -

:

(70 2000) .

.(25 1997)

: 5-1-1

.(71 2000)

)

(

.(40 2004)

:

(. 400)

1997

)

.(96

(10 2003

)

.

.

:

.(72 2000)

: -6-1-1

.(21 1994)

)

(97 1998

:

•

•

:

.(17 1998)

: - 7-1-1

) .

.(20 2003

»

«...»

:

- 8-1-1

"

"الجماساناساساس"

()

(244 1999)

ياسا أياسا الناس إنا آلأناكم من ذكر و أناس
 وعلناكم سوبا وقبائل لعارفوا إن أكرمكم

عند الله أتقاكم إن الله عليم خبير) (13).

لقد خلقنا الإنسان في أحسن تقويم)

لقد كرّمنا بني آدم وحملناهم .(04

في البر و البحر) (70).

:

(2006 33) .

-2 :

(...)

:

:

1-2

.(56 2000)

.(74 1997)

2500

:

:

✓

✓

✓

(1994)

)

.(57 2000

: 2-2

. (67 2000)

.(32 2003) .

: 3-2

S Freud

. le ça le sur moi le moi

1980

)

.(111

Abraham

()

:

()

)

(76 1998

H Hey

Jackson

.(32 2003)

: 4-2

:

I B Pavlov

✓

1999)

.(43

.(33 2003)

: 5-2

.(78 1998)

» Beker

Goffman .«

)

.(230 2004

(... - -)

:

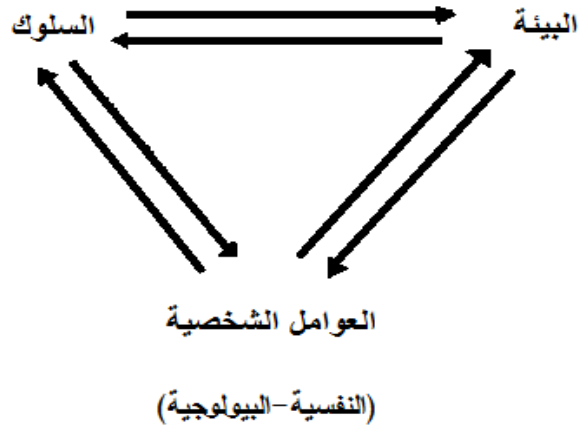

الشكل رقم (01) يبين تصور باندورا للتحتمية التبادلية في تشكيل السلوك

(محمد السيد عبد الرحمن، 2000، ص111)

(- - - -)

-2

« Wakefield »

« Disability » « Distress»

-

.(20 2000) -

: « »

:(67 2003)

-
-
-
-

)

1992

.(78 1998

...

»

. (281 1981

) «

1845

«

»

)

(255 1985

:

:

-3

:()

-1-3

()

)

.(62 1992

1952

.(410 ,1984,)

:

: 2-3

.(28 2004)

: -3-3

(28 1997)

: -4-3

:

Dole

:

-
-
-
-

» 1961

.(190 2006) «

: -5-3

)

:

(23 2000

)

.(4 2001

2001)

(120

+

: -6-3

:

2004

)

.(16

.(319 1969)

:

- 4

:



.(283 1981)



1997)

.(592



:(195 2000)



.



.



:

.(87 1998)



.(284 1981)

:

-5

:

:



. (31 1998)



)

. (120 2001



. (283 1981)

:

: -6

.

...

: -1-6

.(115 1998)

F Ritvo

)

.(80 2003

: -2-6

)

.(26 1999

: -3-6

:

.(115 2000)

: -4-6

.(30 1999)

)

.(46 2000

) ()

.(288 1981

:

:



...



.(117-116 2000)

)

(191 1998

: -5-6

.(134 1999)

: -7

:

: -1-7

)

: (181 2004

: -1-1-7

phernia

schizo

Schizophrénie

.(345 2006)

:

"

1911 **Bleuler**

Sanford

"

)

.(244 2004

:

: -1-1-1-7

(254 2008

)

:

-2-1-1-7

:

)

.(70 1976

(45-20)

:

-3-1-1-7

:

:



)

. (40 1984

:



.

:

-4-1-1-7

()

:

(82 1998)

: -5-1-1-7

.

: -6-1-1-7

.

: -7-1-1-7

.(534 1997)

: -8-1-1-7

.

: -9-1-1-7

.(277 2001)

:

: -2-1-7

" " **Mania**

" "

.(162 1999)

)

.(174 1987

:

.(140 1996)

:

: -1-2-1-7

.

: -2-2-1-7

.(140 1984)

: -3-2-1-7

.(81 1999)

: -4-2-1-7

)

.(209 1996

:

: -3-1-7

)

.(53 1988

(137 2001)

)

(177 1987

:

.(70 1988) "

"

: -4-1-7

...

...

)

.(183 1974

)

.(348 1986

:

:

:

-1-4-1-7

.

:

-2-4-1-7

.

:

-3-4-1-7

:()

-4-4-1-7

)

.(544 1997

:

-5-4-1-7

()

:

: -6-4-1-7

()

.(221 2000) ()

()

)

...

.(199 2001

: -2-7

:

: -1-2-7

:

.(253 2008)

: -2-2-7

2006)

.(320

: -3-2-7

1981)

.(293

: -4-2-7

:

. :() -5-2-7

.(12) : -6-2-7

() : -7-2-7

. -8-2-7

) -9-2-7

.(185 1981) (

): -10-2-7

.(

) -11-2-7

.(182 2004

: -12-2-7

.

: -13-2-7

.(139 1996)

2005)

: (72



:

:

.

.

الفصل الرابع

- 1- منهج الدراسة
- 2- الدراسة الاستطلاعية (الكيفية)
 - 1-2- أهداف الدراسة الاستطلاعية
 - 2-2- المجال المكاني و الزمني للدراسة الاستطلاعية
 - 3-2- عينة الدراسة الاستطلاعية
 - 4-2- أدوات الدراسة الاستطلاعية
 - 5-2- الخصائص السيكومترية للدراسة الاستطلاعية
 - 1-5-2- صدق اداة الدراسة الاستطلاعية
 - 2-5-2- ثبات أدراة الدراسة الاستطلاعية
 - 6-2- المعالجة الإحصائية لنتائج الاستمارة
 - 1-6-2- النسب المنوية
 - 7-2- عرض و مناقشة النتائج الدراسة الاستطلاعية
 - 1-7-2- عرض و مناقشة نتائج محور الثقافة الشعبية
 - 2-7-2- عرض و مناقشة نتائج محور التفسير العلمي
 - 8-2- نتائج الدراسة الاستطلاعية (الكمية)
- الدراسة الأساسية (الكيفية)
 - 1- تذكير بالفرضيات
 - 2- عينة الدراسة الكيفية
 - 3- المجال المكاني و الزمني للدراسة الكيفية
 - 4- أدوات الدراسة الكيفية
 - 1-4- تقنية الشبكة الترابطية
 - 2-4- الاستمارة التمييزية

:

: -1

:() -2

: -1-2

:

:



:

-2-2

:

-1-2-2

"

"

:

-2-2-2

.2012

17

2012

8 :

:

-3-2

40

:

40

)

. (...

:

-4-2

31

:

:

-14 -8 -6 -5 -4 -3-2)

:

()

•

(31 -30 -28 -27-26 -19 -18 -16 -15

:

-10 -9 -8 -7-1)

:

()

•

.(29 -25 -24 -23 -22 -21 -20 -17 -13 -12 -11

:

-5-2

:

-1-5-2

:

➤

(31)

8

:

:

➤

(2003 15) .

. 0.93

0.87

: -2-5-2

(2003 152)

(1)

(0)

-جدول رقم (1)-
يوضح قيمة معامل ثبات الإستبيان:

0.87	40	

:

-6-2

:

-1-6-2

:

$$\frac{\text{التكرار } x \text{ ن العينة}}{100} = \text{النسبة}$$

100

:

-7-2

:

-1-7-2

:

-جدول رقم (2)-

يوضح نتائج المحور الأول : تفسير الثقافة الشعبية للمرض العقلي

المجموع	نسبة لا	تكرار لا	نسبة نعم	تكرار نعم	عبارات المحور الأول
40	%5	2	%95	38	1
40	%0	0	%100	40	3
40	%90	36	%10	4	7
40	%10	4	%90	36	9
40	%7.5	3	%92.5	37	10
40	%100	40	%0	0	11
40	%95	38	%5	2	12
40	%2.5	1	%97.5	39	13
40	%50	20	%50	20	14
40	%100	40	%0	0	21
40	%0	0	%100	40	22
40	%7.5	3	%92.5	37	23
40	%95	38	%5	2	24
40	%12.5	5	%87.5	35	25
40	%5	2	%95	38	26
40	%100	40	%0	0	29

%100

%97.5

% 95.5

%.95

%90

:

%90

%92.5 " "

" "

%87.5

%50 %0 " "

:

-2-7-2

- الجدول رقم 3-

يوضح نتائج المحور الثاني : التفسير العلمي للمرض العقلي (النصير الاكاديمي)

مجموع	نسبة لا	تكرار لا	نسبة نعم	تكرار نعم	عبارات المحور الثاني
40	%45	18	%55	22	2
40	%5	2	%95	38	4
40	%0	0	%100	40	5
40	%0	0	%100	40	6
40	%12.5	5	%87.5	35	8
40	%0	0	%100	40	15
40	%0	0	%100	40	12
40	%7.5	3	%92.5	37	17
40	%0	0	%100	40	18

:

40	%0	0	%100	40	19
40	%5	2	%95	38	20
40	%0	0	%100	40	27
40	%7.5	3	%92.5	37	18
40	%0	0	%100	40	30
40	%25	10	%75	30	31

%55)

" "

%100

(%95

:

-8-2

:

:



:



:()



:

-1



:

:

-2

20

:

-3

.2012

10

2012

24

:

-1-3

:

-2-3

:()

- 4

:()

-1-4

:

De

1951 Rosa A M

()

:

-2-1-4

" "

)

.(

:

:

-3 -1-4

Abrie J C,) .

.(2003, p82-84

-4-1-4

المرحلة الأولى :



الشكل رقم (2):
يمثل المرحلة الأولى من بناء الشبكة الترابطية.

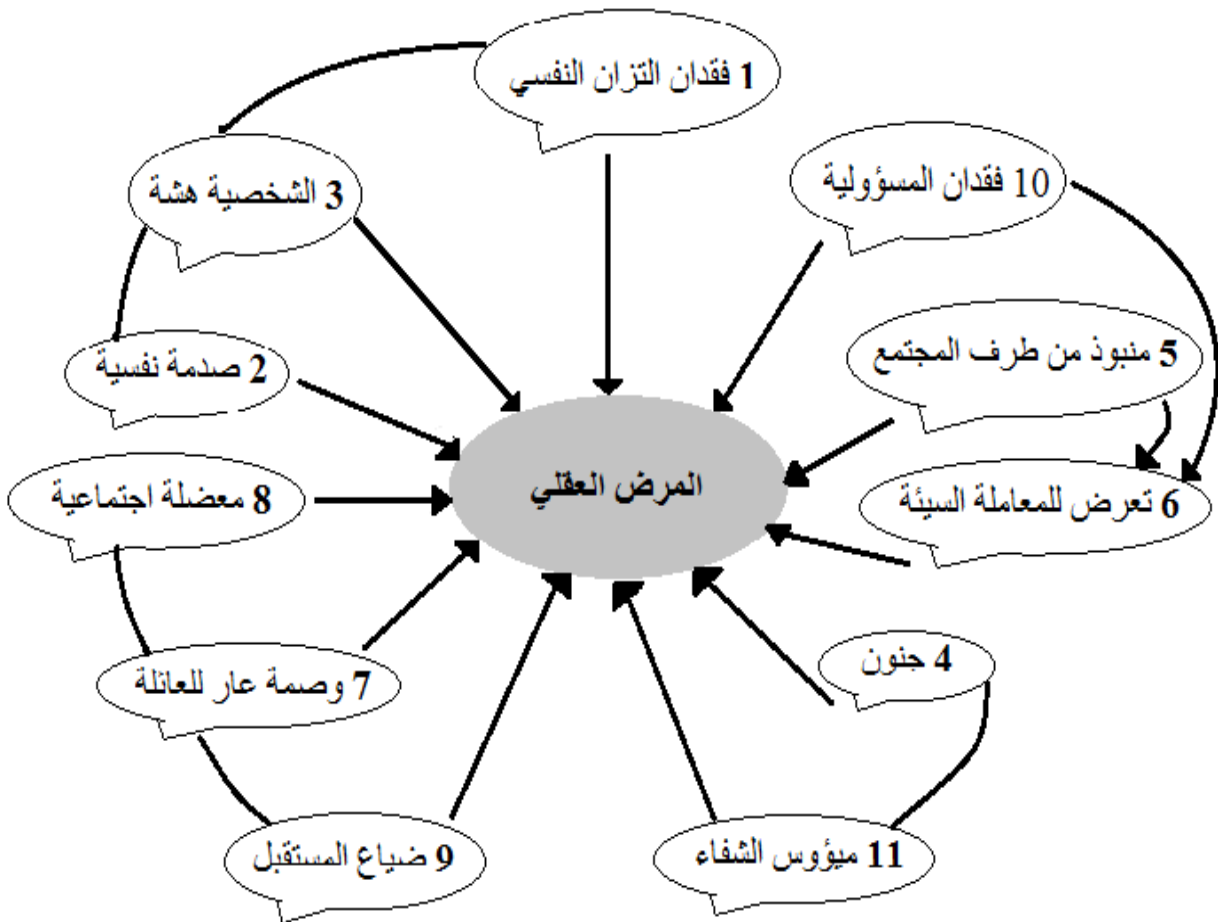

الشكل رقم (3):
يبين المرحلة الثانية من شبكة التداعيات

(- (+)

(+)

(0)

(0)

(-)

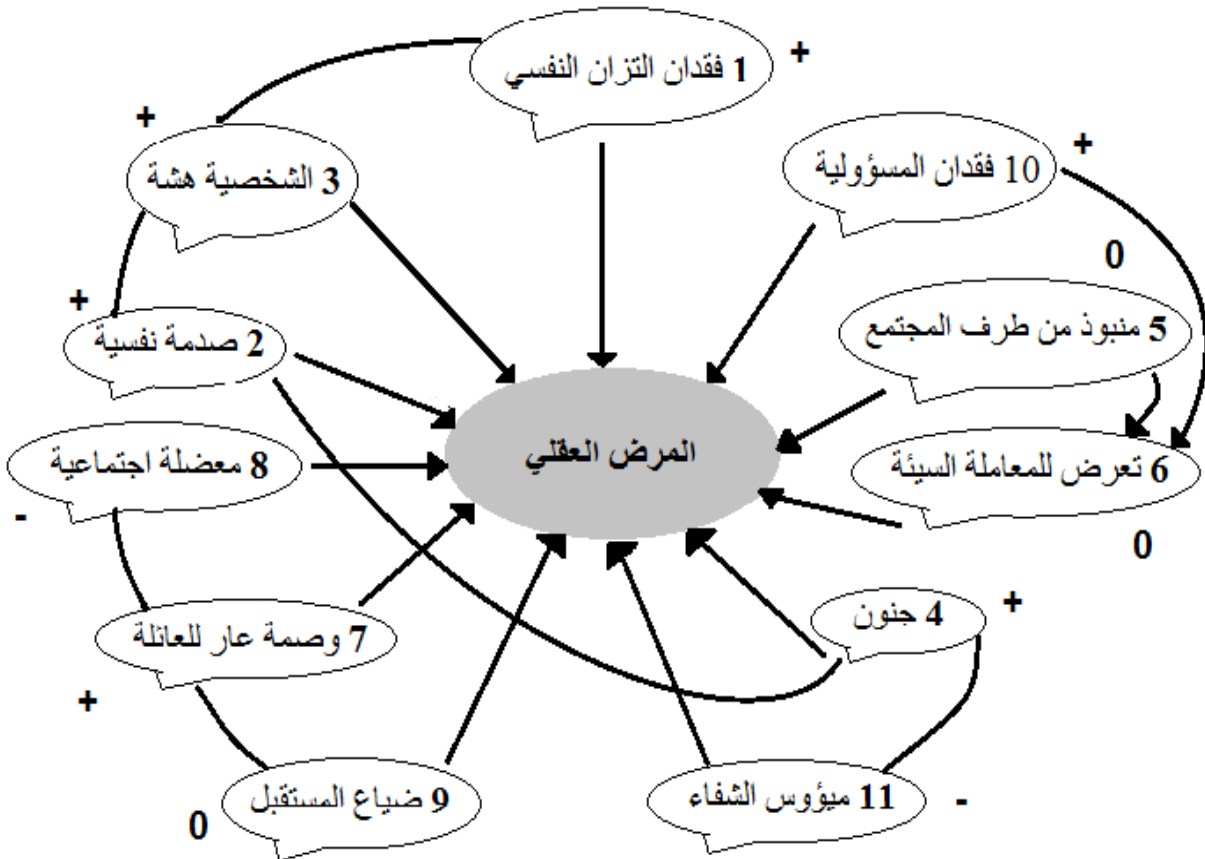

الشكل رقم (4):
يبين المرحلة الثالثة من شبكة التداعيات.

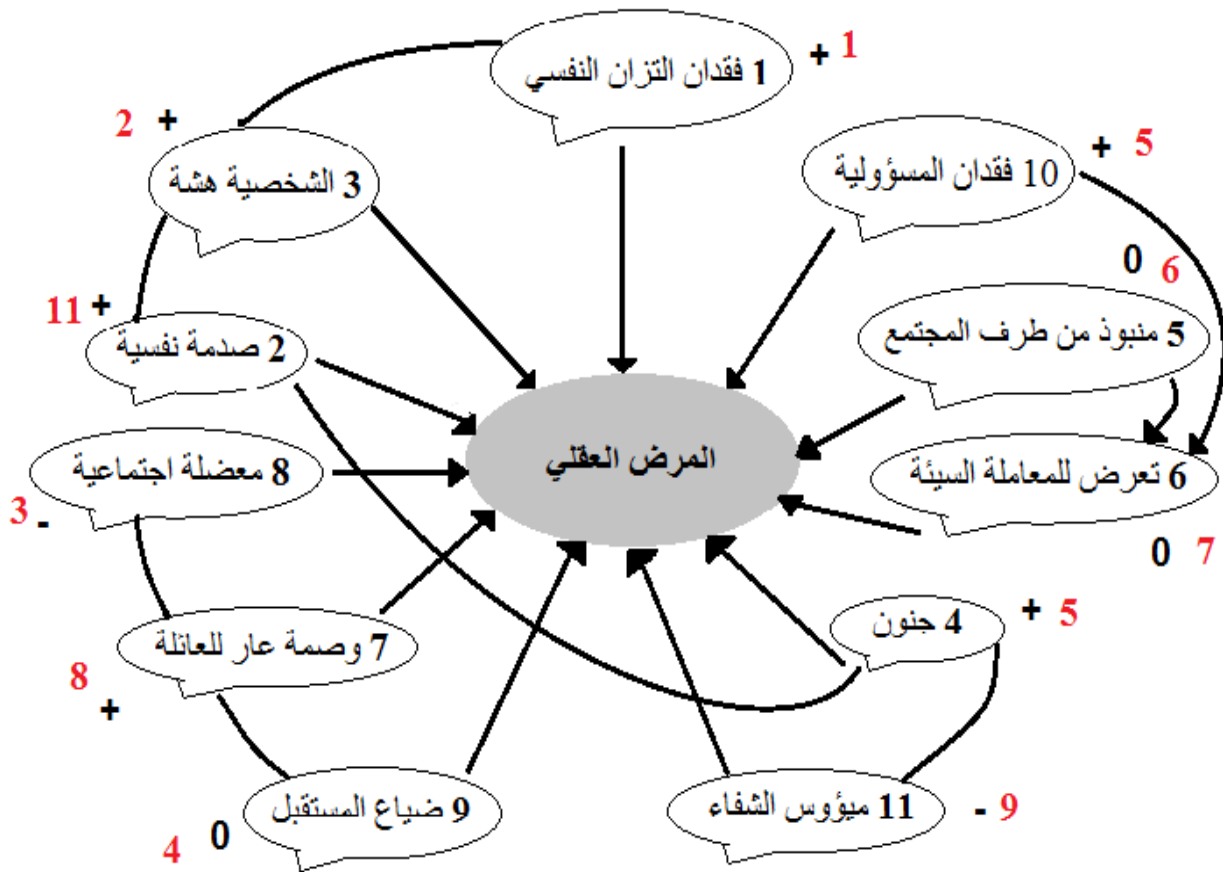

الشكل رقم (5):
يبين المرحلة الرابعة من شبكة التداعيات

4-1-5 - مؤشرات

:

$$P = \frac{\text{عدد الكلمات الموجبة} - \text{عدد الكلمات السالبة}}{\text{العدد الكلي للكلمات}}$$

1+ 1-

(0,5 - 1)

P

◀

1

:

(0,4 + 0,4 -)

P

◀

2

3

(+ 1 +0,4)

P

◀

:

:

3 :

•

7 :

•

11 :

•

$$p = \frac{7 - 3}{11} = 0.36$$

3

(+ 1 +0,4)

P

.

:

-6-1-4

(+ 1 1-)

1

(-0,5 -1)

N

◀

:

2 (+0,4 -0,4) N ◀

3 (1+ 0,4+) N ◀

: N :

3 = •

7 = •

1 = •

11 = •

$$\frac{\text{عدد الكلمات المحايدة} - (\text{عدد الكلمات الموجبة} + \text{عدد الكلمات السالبة})}{\text{العدد الكلي للكلمات}} = N$$

$$N = \frac{1 - (7+3)}{11} = -0.27$$

1 (-0,5 -1)

:

:

-7-1-4

:

: -2-4

3

3 9

3

:

2

1

3

:J

:

:

: U

.(Abrie J C, 2003, p6)

مراجع الدراسة

:

سورة الحجرات الآية: 13

سورة الإسراء الآية: 70

سورة التين الآية: 04

- 1- إجلال محمد سري (2000) ، علم النفس العلاجي ، ط2 ، عالم الكتب ، القاهرة - مصر.
- 2- أحمد عكاشة (1976) ، الطب النفسي المعاصر ، مكتبة أنجلو مصرية ، القاهرة - مصر.
- 3- أديب محمد الخالدي (2006) ، علم النفس الإكلينيكي الفحص و العلاج ، ط1، دار وائل للنشر والتوزيع عمان الأردن.
- 4- أرنوف وينج (بدون سنة) ، مقدمة في علم النفس ، ترجمة عادل عز الدين الأشول وآخرون ، ديوان المطبوعات الجامعية ، بن عكنون - الجزائر.
- 5- أميرة منصور يوسف علي (1997) ، المدخل الإجتماعي للمجلات الصحية و الطبية و النفسية ، دار المعرفة الجامعية ، الإسكندرية - مصر.
- 6- أنسى محمد احمد قاسم (1999) ، علم النفس التعلم ، مركز الإسكندرية للكتاب ، الإسكندرية - مصر.
- 7- بدرة معتصم ميموني (2003) ، الإضطرابات النفسية و العقلية عند الأطفال و المراهق ، ديوان مطبوعات الجامعية ، بن عكنون - الجزائر.
- 8- بيير داکو (1988) ، العصاب و الأمراض الذهانية ، ترجمة رعد إسكندر و أركان بيثون ، دار التربية بغداد العراق.
- 9- تيسير مفلح كوافحة (2004) ، علم النفس التربوي ، ط1، دار المسيرة للنشر و التوزيع ، عمان - الأردن.
- 10- حامد عبد السلام زهران (1980) ، التوجيه و الإرشاد النفسي ، ط2، عالم الكتب القاهرة - مصر.
- 11- حامد عبد السلام زهران (1997) ، الصحة النفسية و العلاج النفسي ، عالم الكتب ، القاهرة.
- 12- حسن منسي (1998) ، الصحة النفسية ، مكتبة دار الثقافة للنشر و التوزيع ، عمان - الأردن.
- 13- حسين عبد الرحمان أحمد رشوان (1999) ، دور المتغيرات الإجتماعية في الطب و الأمراض ، المكتب الجامعي الحديث ، الأزاريطة الإسكندرية - مصر.

- 14- ربيع عبد الرؤوف عامر (2006) ، رعاية ذوي الاحتياجات الخاصة المعاقين ، ط1، دار الفكر للطباعة والنشر و التوزيع ، عمان - الأردن.
- 15- رمضان محمد القذافي (1998) ، الصحة النفسية ، ط3 ، المكتب الجامعي الحديث ، الإسكندرية - مصر.
- 16- راضي محمد الكبسي (2000) ، إتجاهات الأبناء نحو الآباء المعوقين ، ط1، دار الفكر للطباعة و النشر و التوزيع ، عمان - الأردن.
- 17- سامي ملحم(2002)، صعوبات التعلم، ط1، دار المسيرة للنشر و التوزيع و الطباعة، عمان-الأردن.
- 18- سعد جلال(1985)، في الصحة النفسية، الأمراض النفسية و العقلية و الإنحرافات السلوكية، دار الفكر العربي، القاهرة-مصر.
- 19- سلامة منصور محمد و نهى سعد مغازي (1998) ، رعاية ذوي الأمراض العقلية و النفسية ، ط3 المكتب العلمي للكمبيوتر و النشر و التوزيع ، الإسكندرية - مصر.
- 20- عبد الحميد محمد الشاذلي (2001) ، الصحة النفسية و سيكولوجية الشخصية ، ط 2، المكتبة الجامعية الإسكندرية - مصر.
- 21- عبد الرحمن العيسوي (2005) ، علم النفس العيادي ، دار المعرفة الجامعية – مصر.
- 22- عبد الرحمن العيسوي (2004)، الجريمة و الشذوذ العقلي، ط1، منشورات الحلبي الحقوقية ، بيروت لبنان.
- 23- عبد الرحمن العيسوي (2001) ، الجديد في الصحة النفسية ، منشأة المعارف ، الإسكندرية - مصر.
- عبد الرحمن العيسوي (2004) ، الصحة النفسية من منظور القانوني ، ط 1 ، منشورات الحلبي الحقوقية ، بيروت لبنان.
- 24- عبد الرحمن الوافي (1999) ، الوجيز في الأمراض العقلية و النفسية ، ديوان المطبوعات الجامعية بن عكنون - الجزائر.
- 25- عبد الستار إبراهيم(1988)، علم النفس الإكلينيكي ، دار المريخ للنشر و التوزيع ، المملكة العربية السعودية.
- 26- عبد الستار إبراهيم و عبد الله عسكر (2005) ، علم النفس الإكلينيكي في ميدان الطب النفسي ، ط3 ، دار الانجلو المصرية - مصر.
- 27- عبد العالي الجسماني (1998)، الامراض النفسية ، ط1 ، الدار العربية للعلوم ، بيروت - لبنان.
- 28- عبد اللطيف محمد خليفة (1996)، المعتقدات والاتجاهات نحو المرض النفسي ، دار الثقافة للنشر و التوزيع القاهرة - مصر.
- 29- عبد اللطيف محمد خليفة (2000) ، دراسات في علم النفس الإجتماعي ، المجلد الثاني ، دار القباء للنشر و الطباعة و التوزيع ، القاهرة - مصر.
- 30- عطوف محمود ياسين (1981) ، علم النفس العيادي الإكلينيكي ، ط1 ، دار العلم للملايين ، بيروت - لبنان.
- 31- فايز علي الحاج (1987) ، الأمراض النفسية ، ط2 ، المكتب الإسلامي ، بيروت - لبنان.

- 32- فوزي محمد جبل (2000) ، الصحة النفسية وسيكولوجية الشخصية ، المكتبة الجامعية ، الإسكندرية مصر.
- 33- فيصل محمد خير الزراد (1984) ، الامراض العصابية و الذهانية و الإضطرابات السلوكية ، دار القلم الإسكندرية - مصر.
- 34- كامل محمد محمد عويضة (1996) ، الحياة النفسية ، ط1 ، دار الكتب العلمية ، بيروت - لبنان.
- 35- كمال الدسوقي (1974) ، الطب العقلي و النفسي ، دار النهضة العربية للطباعة و النشر و التوزيع ، بيروت لبنان.
- 36- ماجدة بهاء الدين السيد عبيد (2008) ، الضغط النفسي و مشكلاته و أثره على الصحة النفسية ، ط1 دار صفاء للنشر و التوزيع ، عمان - الأردن.
- 37- محمد السيد عبد الرحمان (2000) ، علم الأمراض النفسية و العقلية ، دار قباء للطباعة و النشر و التوزيع القاهرة - مصر.
- 38- محمد سيد فهمي (2001) ، السلوك الإجتماعي للمعوقين ، المتب الجامعي الحديث ، الأزاريطة الإسكندرية-مصر.
- 39- محمد جاسم محمد (2004) ، مشكلات الصحة النفسية، مكتبة دار الثقافة للنشر و التوزيع عمان-الأردن.
- 40- مجدي أحمد محمد عبد الله (1996) ، علم النفس المرضى، دار المعرفة الجامعية، الأزاريطة -مصر.
- 41- مقدم عبد الحفيظ (2003) ، الإحصاء و القياس النفسي و التربوي ، ط2 ، ديوان المطبوعات الجامعية بن عكنون- الجزائر.
- 42- موفق هاشم صقر الحلب (2000) ، الإضطرابات النفسية عند الأطفال و المراهقين ، ط2 ، مؤسسة الرسالة بيروت - لبنان
- 43- نعيم الرفاعي (1996) ، الصحة النفسية ، مطبعة طوبين ، دمشق - سورية.

المجلات و الوثائق:

- 46- محفوظ بوشلوخ(2001) ، مداخلة بالملتقى الوطنى حول العنف و المجتمع CNFPH، مطبعة الضمان الإجتماعي، قسنطينة.
- 47- محمد شلبي(1998)، ثلاث نماذج تفسيرية للمرض العقلي، العدد 09 مجلة العلوم الإنسانية ، منشورات جامعة قسنطينة.
- 48- عبد العالي دبله وإبراهيم بلعادي (2004) ، سوسولوجيا الصحة ، العدد 05 الباحث الاجتماعي ، جامعة محمد خيضر - بسكرة.

الرسائل الأكاديمية:

49-بومدين سليمان(2004): التصورات الإجتماعية للصحة و المرض فى الجزائر - حالة مدينة سكيكدة- رسالة دكتوراه غير منشورة ، قسم علم النفس، جامعة قسنطينة.

50-بوسنة عبد الوافي زهير(2008): التصور الإجتماعى لظاهرة الإنتحار لدى الطالب الجامعى- دراسة ميدانية بجامعة بسكرة- رسالة دكتوراه غير منشورة ، قسم علم النفس ، جامعة قسنطينة.

51-بورنان سامية(2007): التصورات الإجتماعية للمرض العقلى لدى الطلبة الجامعيين-دراسة ميدانية بجامعة محمد بوضياف بالمسيلة- رسالة ماجيستر غير منشورة ، قسم علم النفس- جامعة محمد خيضر -بسكرة.

52-عامر نورة(2005): التصورات الإجتماعية للعنف الرمزي من خلال الكتابات الجدارية، رسالة ماجيستر غير منشورة ، قسم علم النفس ، جامعة قسنطينة.

:

Ouvrages :

- 53 - Abric J C (1988) : Coopération, compétition et représentations sociales, France
- 54 - Abric J C (1994) : Pratiques sociales et représentations, presses universitaire de France.
- 55 - Abric J C (1996) : Exclusion sociale , insertion et prévention, Editions érés, France.
- 56 - Abric J C (2003) : Méthodes D'étude des représentations sociales, Editions érés. France.
- 57 - Bonardi C et Coll (2003) : Psychologie sociale appliquée, Editions inpress, France.
- 58 - Deschamps J C & Beauvois J L (1996) : la psychologie sociale Des attitudes aux attributions, Presses universitaires da Grenoble. France
- 59 - Durkheim E (1967) : sociologie et philosophie, Edition puf , paris.
- 60 - Fischer G N(1993) : Les concepts fondamentaux da la psychologie sociale Dunod , Montréal.
- 61 - Fischer G N(2005) : Les concepts fondamentaux da la psychologie sociale, un Dunod Paris.
- 62 - Garnier C (2002) : Les formes de la pensée sociale, Puf Paris.
- 63 - Herzalich C (1972) : La représentations sociales .paris.
- 64 - Herzalich C (1969) : Santé et maladie :Analyse d' une représentation sociale, Monton. Paris
- 65 - Herzalich C (2000) : La représentation sociale, introduction a la psychologie sociale, Paris.

-
- 66 - Herzalich C (2003) Santé et maladie:Analyse d' une représentation sociale psychologie sociale ,paris.
- 67 - Jodelet D (1989) : Folies et représentation sociales, puf. Paris
- 68 - Jodelet D (1993) : Les représentations sociales, 3eme Edition presses universitaires de France,
- 69 - Jodelet D (1995) : Les processus de formation des représentations rendent compte de leur structuration . France.
- 70 - Josée M & De lauwe C (1993) : La représentation sociale dans le domaine de l'enfance, in Denise Jodelet les représentations sociales.
- 71 - Laplantine F (1994) : Anthropologie des systèmes des représentations de la maladie,in Denise Jodelet ; les représentation sociales 4ème Edition, puf,paris
- 72 - Lebrun M (2001) : Les représentations sociales, les Editions logiques ,Québec.
- 73 - Leyens J P (1993) : Sommes nous des psychologues ?Approche psychosociale des théories de la personnalité , Pierre Mardaga, Bruxelles.
- 74 - Malrieu P H (1993) : Langage et représentation,la genèse de la parole, L'association de psychologie scientifique de langage Française, puf , paris.
- 75 - Maisonneuve J (2000) : Introduction a la psychosociologie,9 Edition puf.
- 76 - Mollon S (1974) : représentation et image que se font des deux autre partenaires , les enfants, les parents, les maitres,debesse(m) et mialaret(G) en trait des sciences pédagogiques, t6 paris.
- 77 - Maache Y ; Chorfi M S & Kouira A (2002) : Les représentation sociales , un concept au carrefour de la psychologie sociales et de la sociologie , les éditions de l'Université de Constantine.
- 78 - Moscovici S (1972) : la psychanalyse son image et son public, édition puf
- 79 - Moscovici S (1990) psychologie Sociale, PUF, Paris .
- 80 - Moscovici S (1998) : Psychologie sociale , 07 édition , puf
- 81 - Moscovici S (2003) la psychologie sociale, édition Quadrige puf Paris
- 82 - Roussiau N & Bonardi C (2001) : les représentations sociales ; état des lieux et perspectives, édition pierre . France
- 83 - Moliner P (2001) : dynamique des représentations, 1 ère édition , presses Universitaires de France.
- 84 - Piaget J (1967) : La représentation du monde chez l'enfant, puf Paris.
- 85 - Rouquette M L & Rateau P (1998) : Introduction a l'étude des représentations sociales, Presses universitaires de Grenoble.
- 86 - Seca J C (2002) : les représentations sociales , Armand Colin, Paris.

REVUES :

87 - Connexions (1999) : **Logiques sociales de connaissance**, Editions Erés, paris.

88 - Revue des **sciences humaines** ;1993 université de Constantine

Dictionnaires :

89 - Ferreol Gilles (1995): **Dictionnaire de sociologie**, 2 ème édition, Armand colin, paris .

90 - Moscovici S (1992) : **représentations sociales dictionnaire de psychologie Larousse.**

91 - Sillamy N (1983) : **dictionnaires usuel de psychologie**, édition bordas , paris.

:

92- <http://www.manaar.com/vb/showthread.php?t=10158> 12-02-2011 17 :30

الصورة الاجتماعية للمرض العقلي لدى الأطباء

(x)

:

*

*

			01
			02
			03
			04
			05
			06
			07
			08
			09
			10
			11
			12
			13
			14
			15
			16
			17
			18
			19
			20
			21
			22
			23
			24
			25

			26
			27
			28
			29
			30
			31

36	6	2	12	1
49	7	3	10	2
49	7	3	10	3
49	7	1	8	4
64	8	2	10	5
64	8	4	12	6
16	4	7	11	7
25	5	4	9	8
64	8	4	12	9
25	5	4	9	10
16	4	7	11	11
64	8	4	12	12
100	10	3	13	13
64	8	4	12	14
64	8	4	12	15
144	12	1	13	16
16	4	4	8	17
100	10	2	12	18
36	6	3	9	19
36	6	5	11	20
81	9	3	12	21
81	9	3	12	22
36	6	6	12	23
100	10	2	12	24

100	10	2	12	25
64	8	4	12	26
64	8	5	13	27
121	11	2	13	28
81	9	3	12	29
100	10	2	12	30
100	10	3	13	31
64	8	4	12	32
16	4	7	11	33
49	7	3	10	34
100	10	2	12	35
64	8	4	12	36
25	5	4	9	37
100	10	3	13	38
49	7	1	8	39
100	10	2	12	40
2540	310	133	450	

$$R_s = 1 - \frac{\sum D^2}{n(n^2 - 1)}$$

$$R_s = 1 - \frac{6(2540)}{40(40^2 - 1)} = 1 - \frac{15240}{63999} = 1 - 0.33 = 0.77$$

(R_s)

$$r_s = \frac{2 \times r}{2 r}$$

$$R_s = 2 \times 0.77 / 1 + 1.77$$

$$R_s = 0.87$$

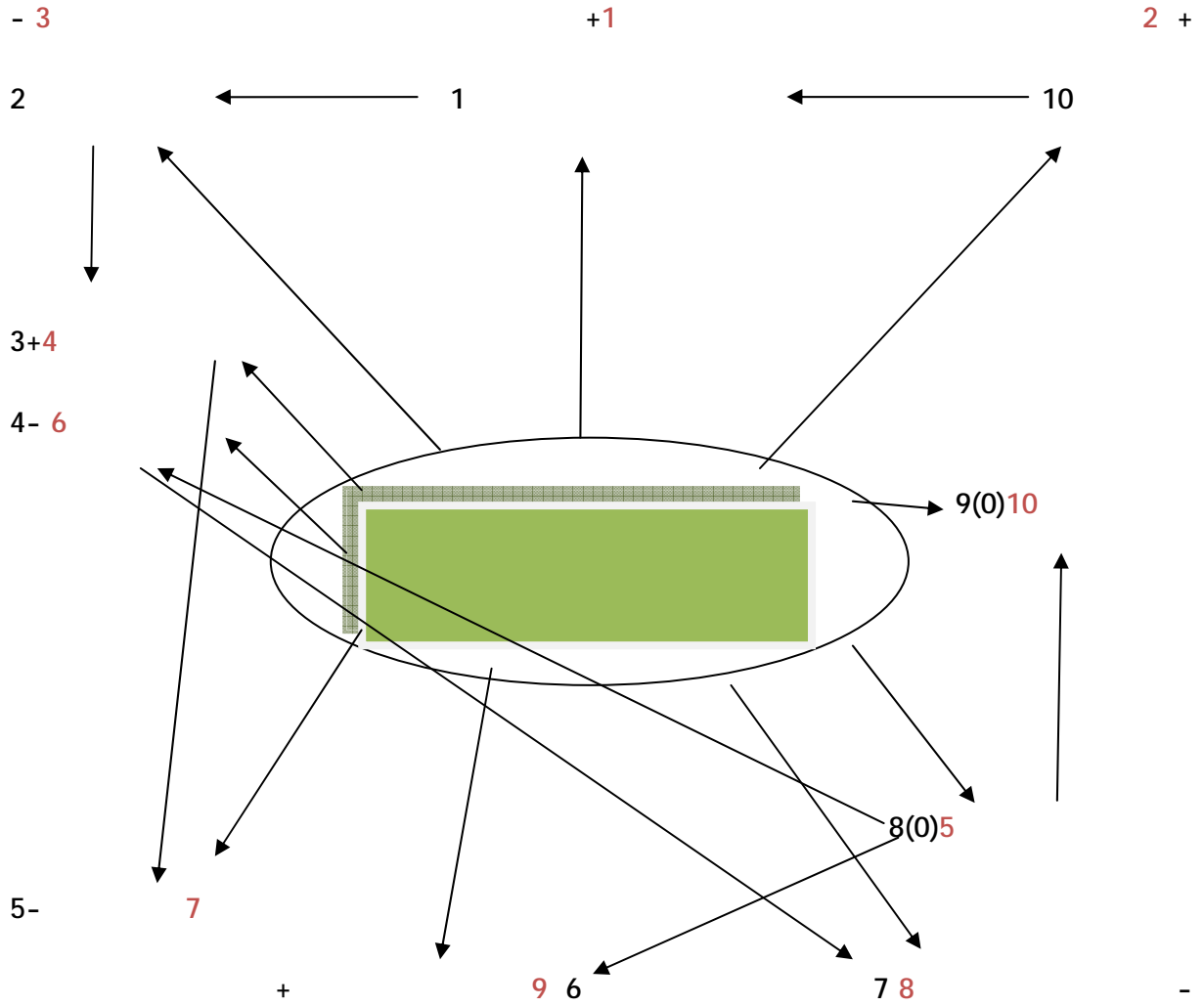

الشكل يوضح شبكة الترابطية للحالة الأولى

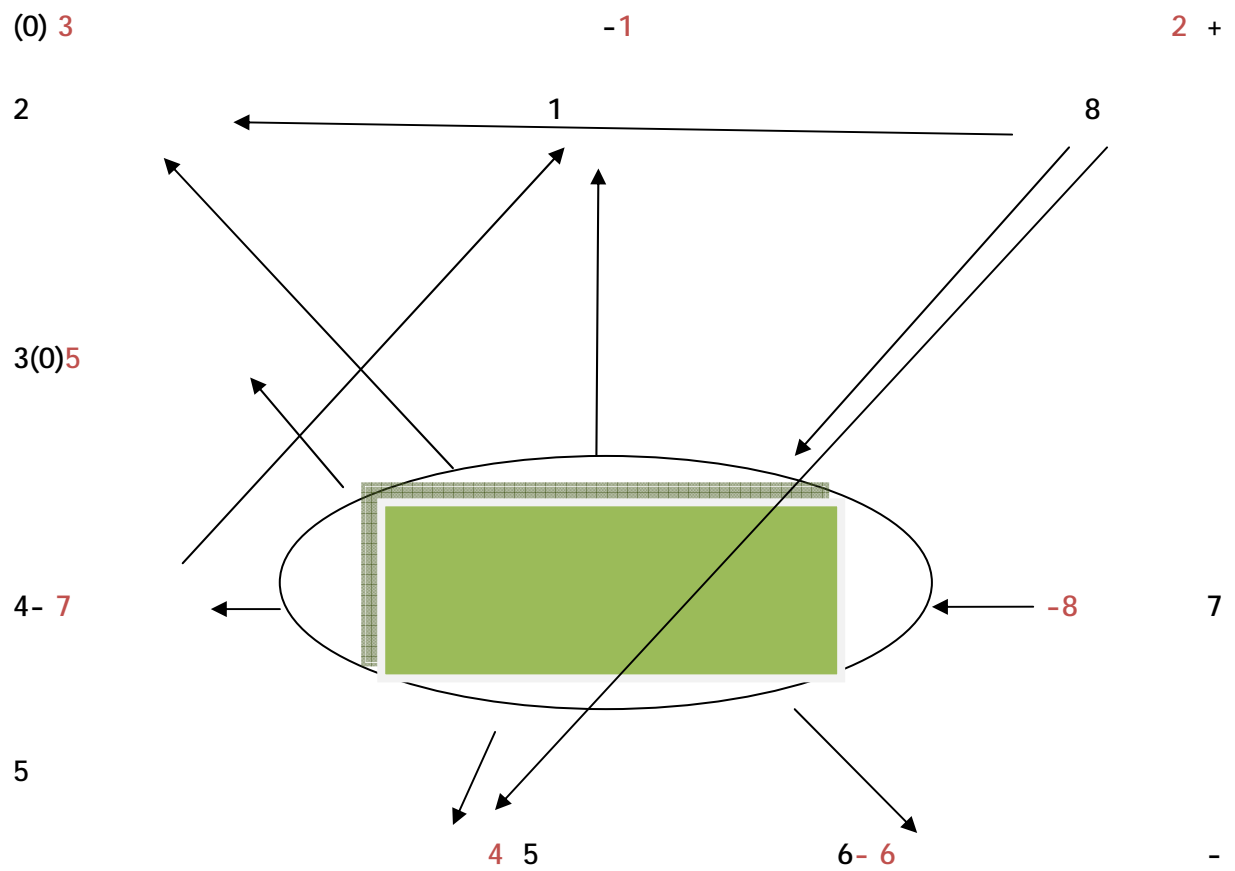

الشكل يوضح شبكة الترابطية للحالة الثانية

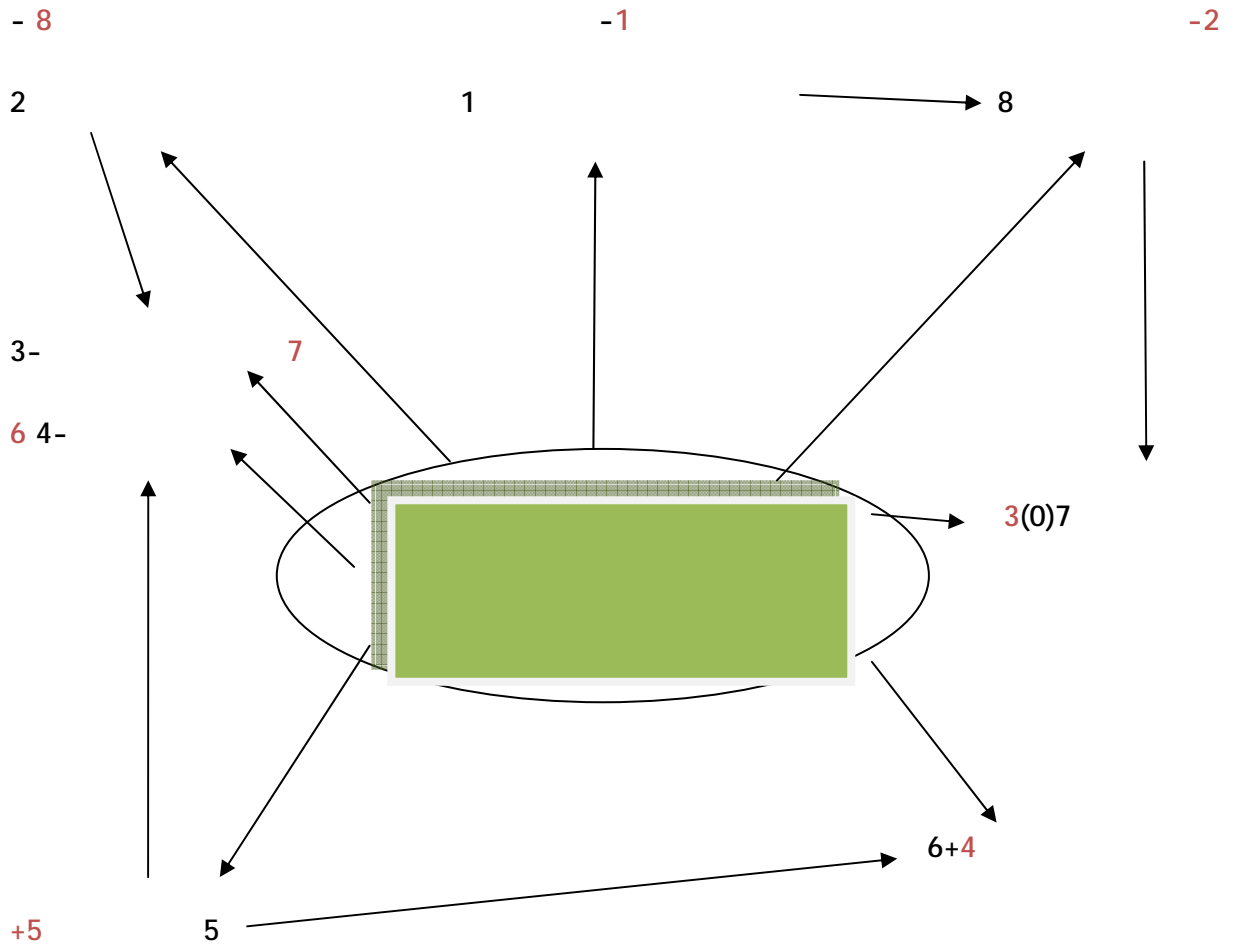

الشكل يوضح شبكة الترابطية للحالة الثالثة

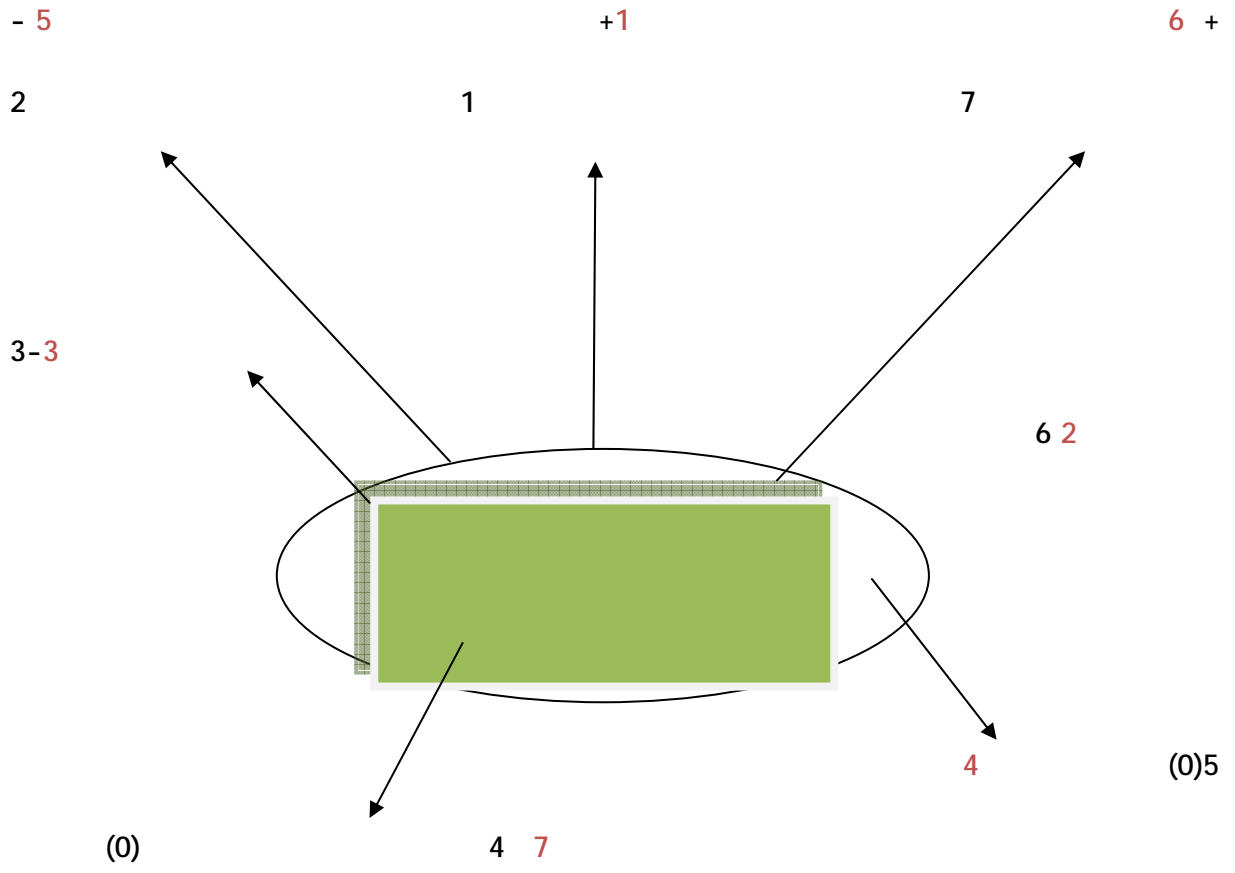

الشكل يوضح شبكة الترابطية للحالة الرابعة

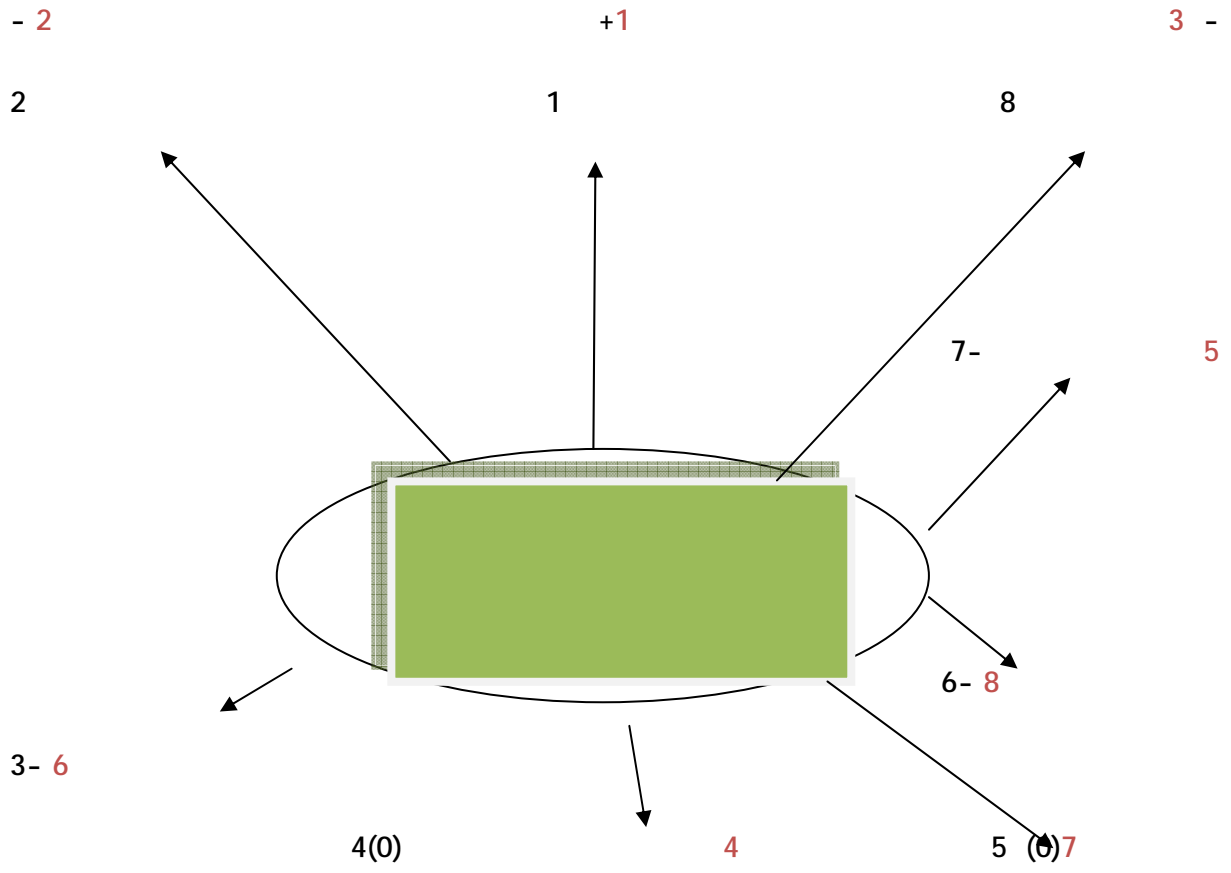

الشكل يوضح شبكة الترابطية للحالة الخامسة

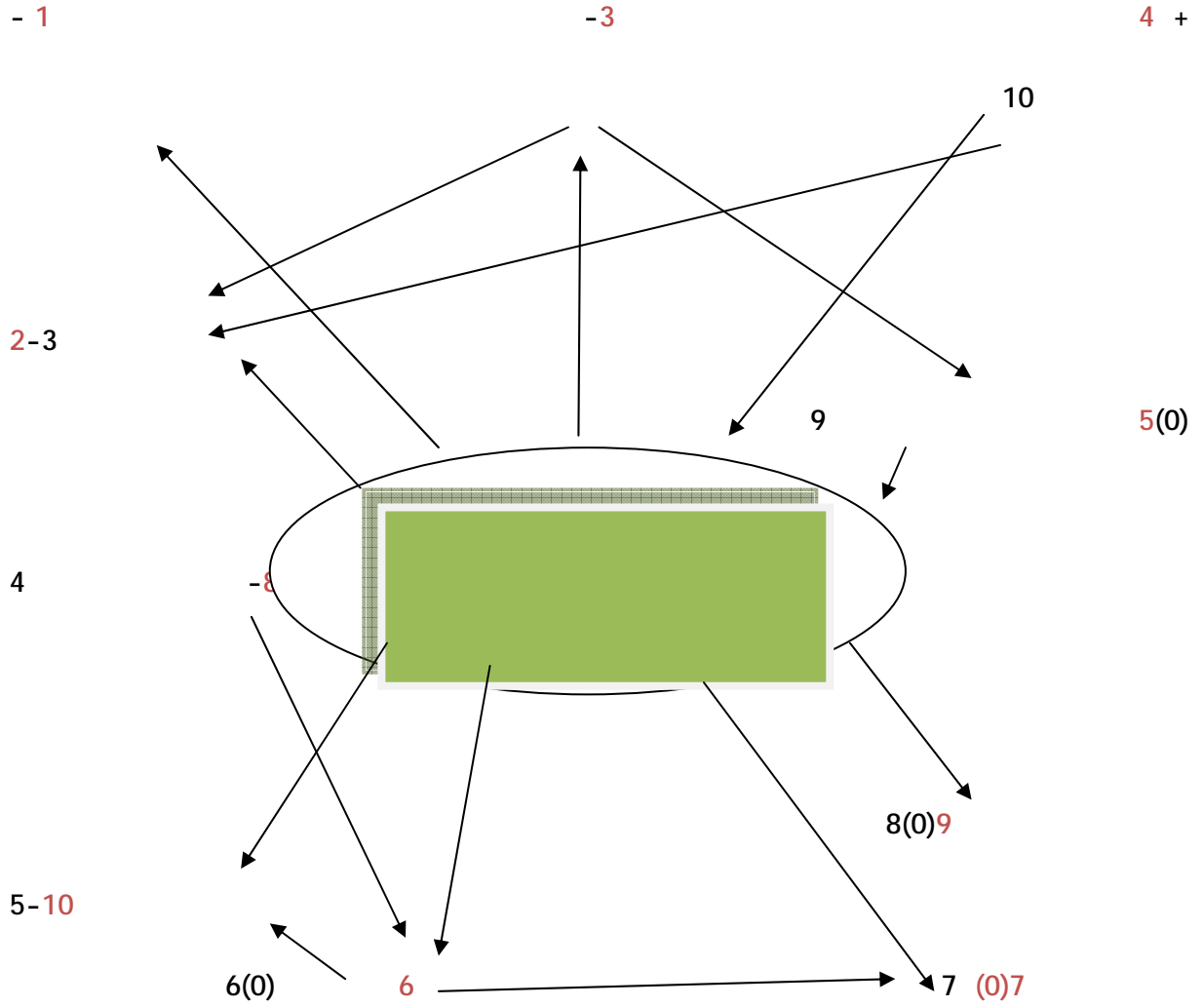

الشكل يوضح شبكة الترابطية للحالة السادسة

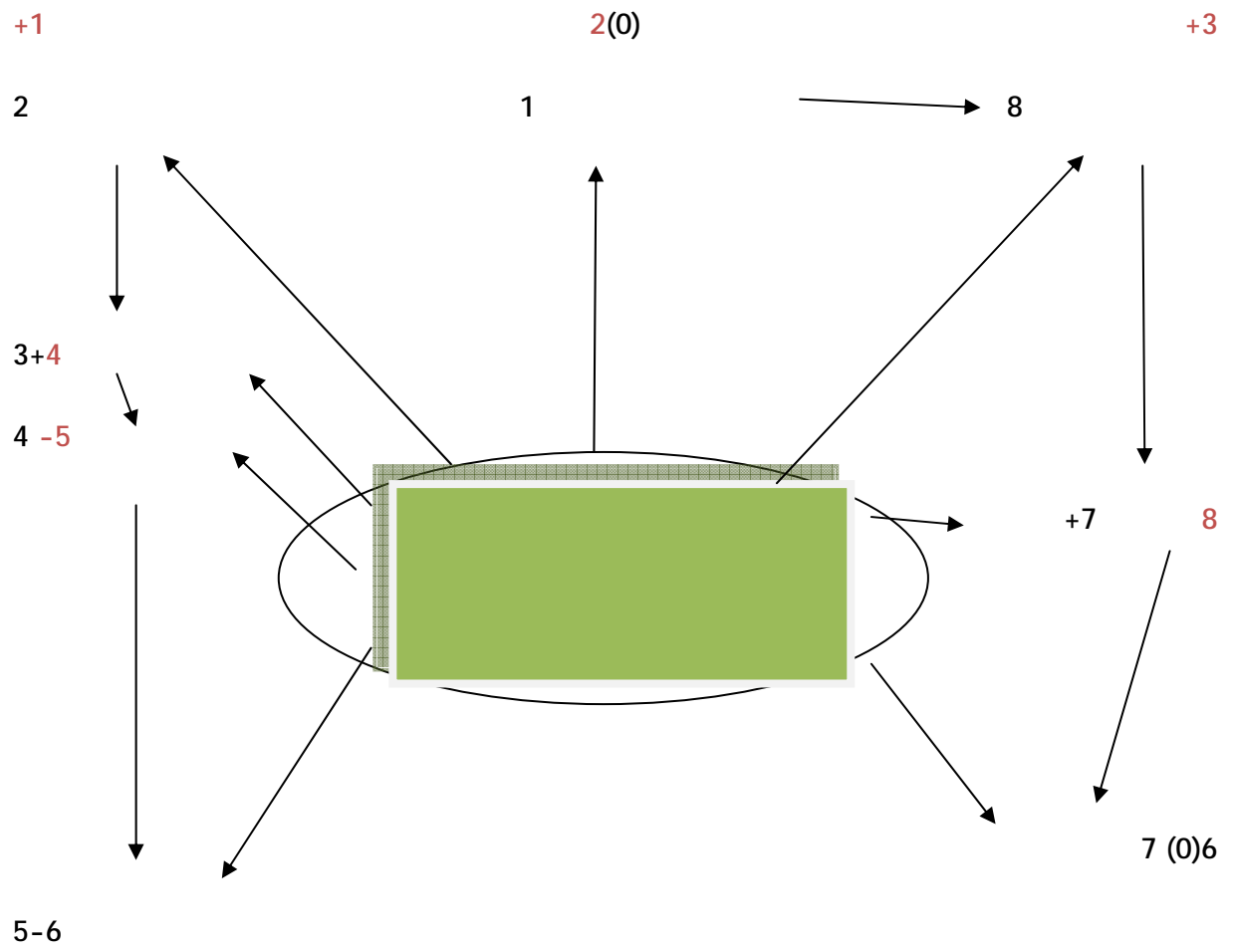

الشكل يوضح شبكة الترابطية للحالة السابعة

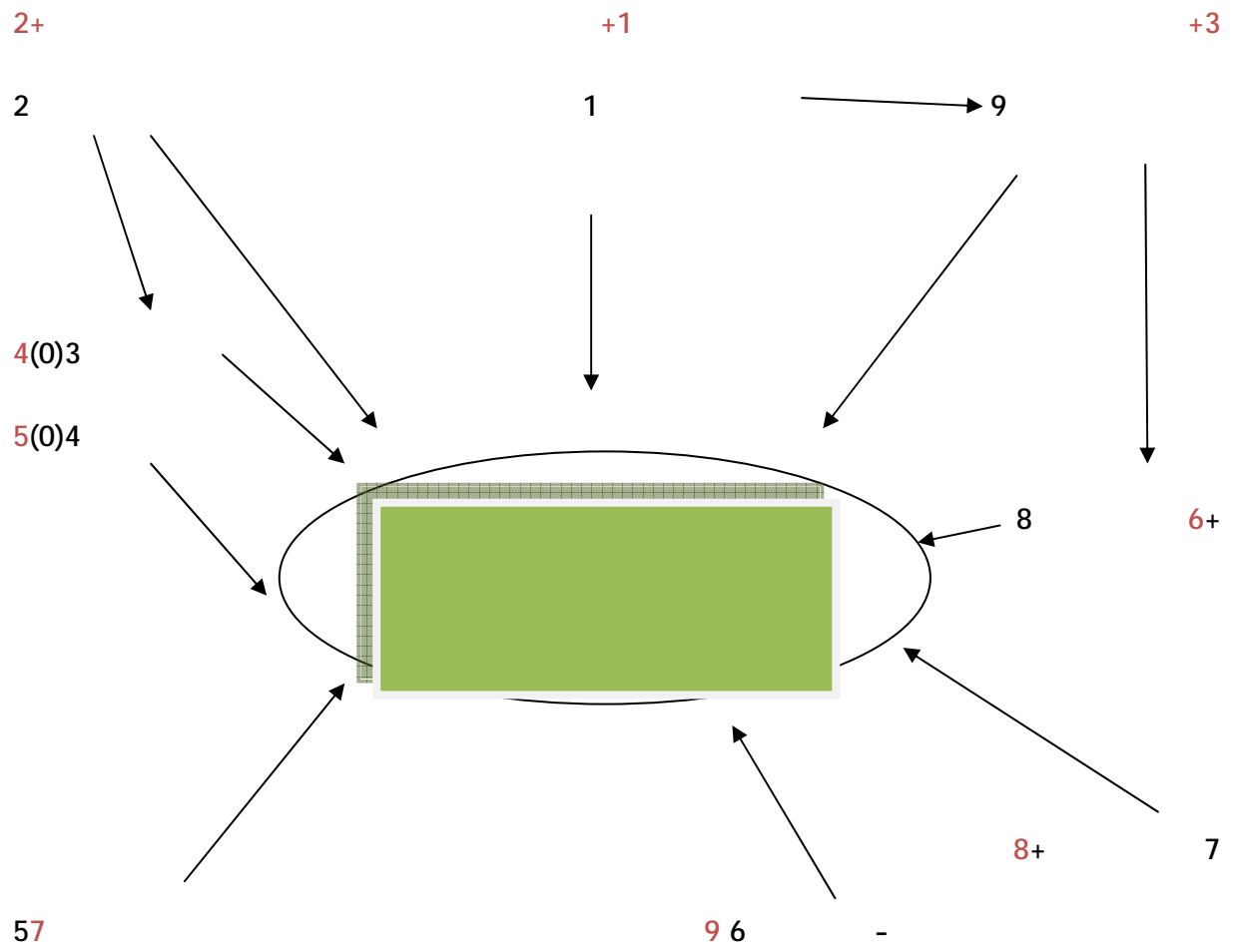

الشكل يوضح شبكة الترابطية للحالة الثامنة

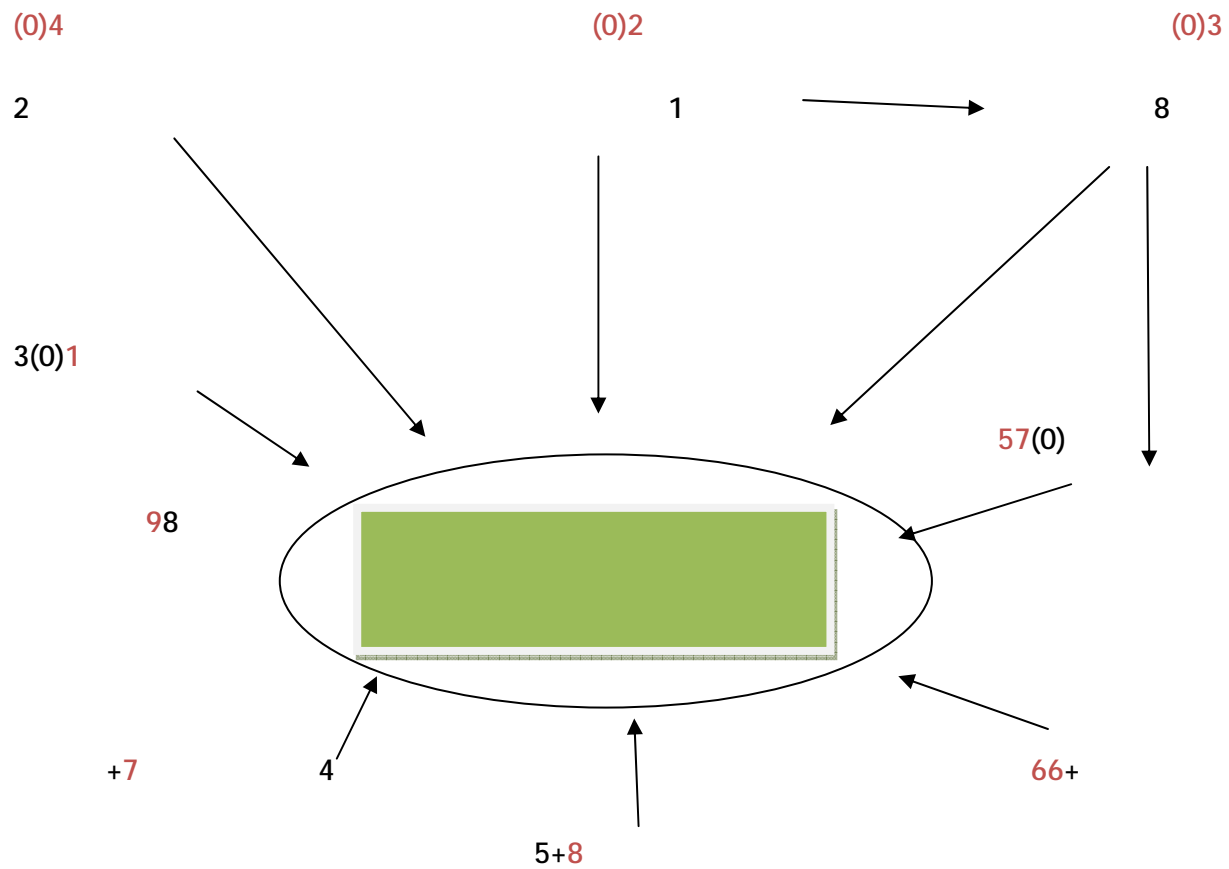

الشكل يوضح شبكة الترابطية للحالة التاسعة

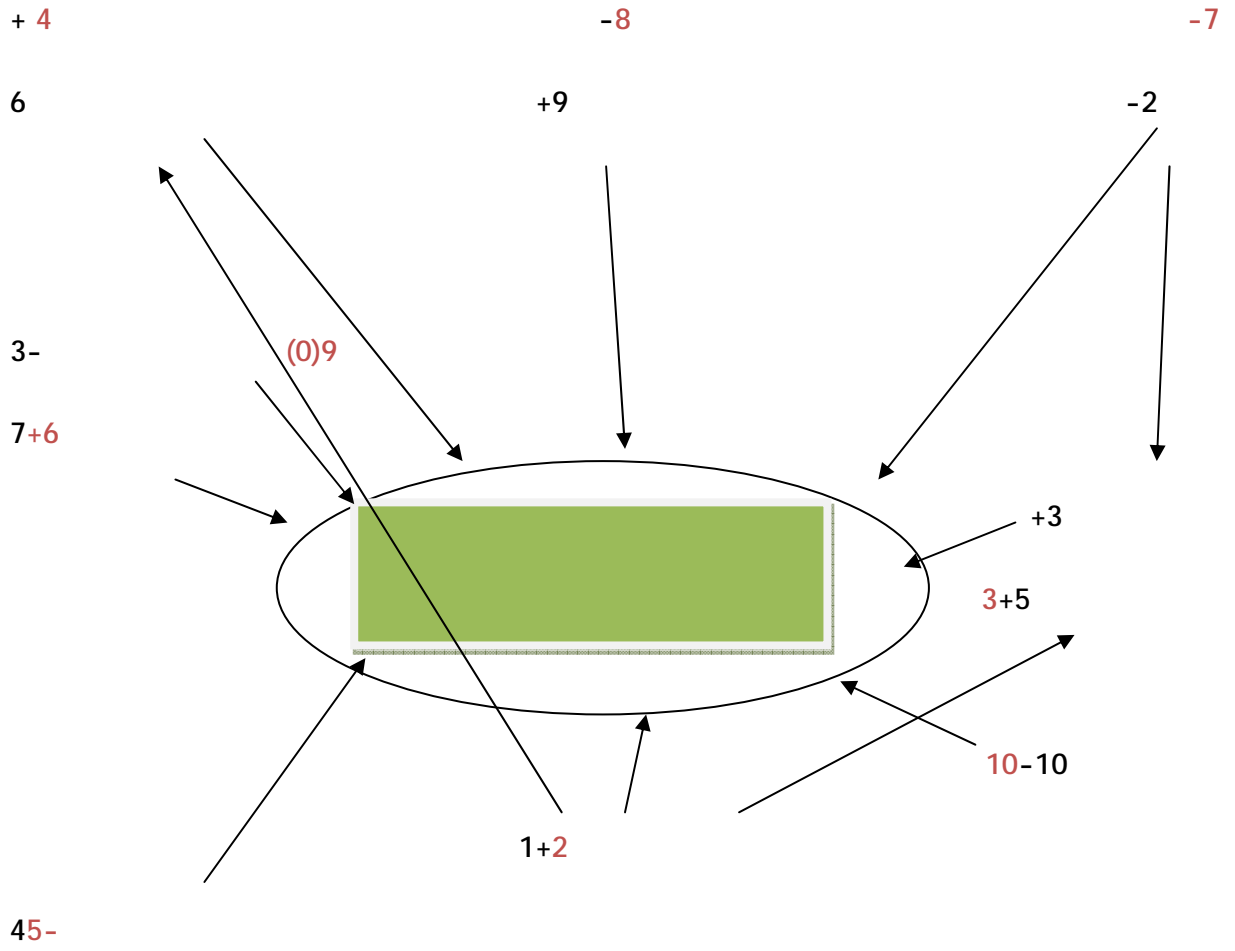

الشكل يوضح شبكة الترابطية للحالة العاشرة

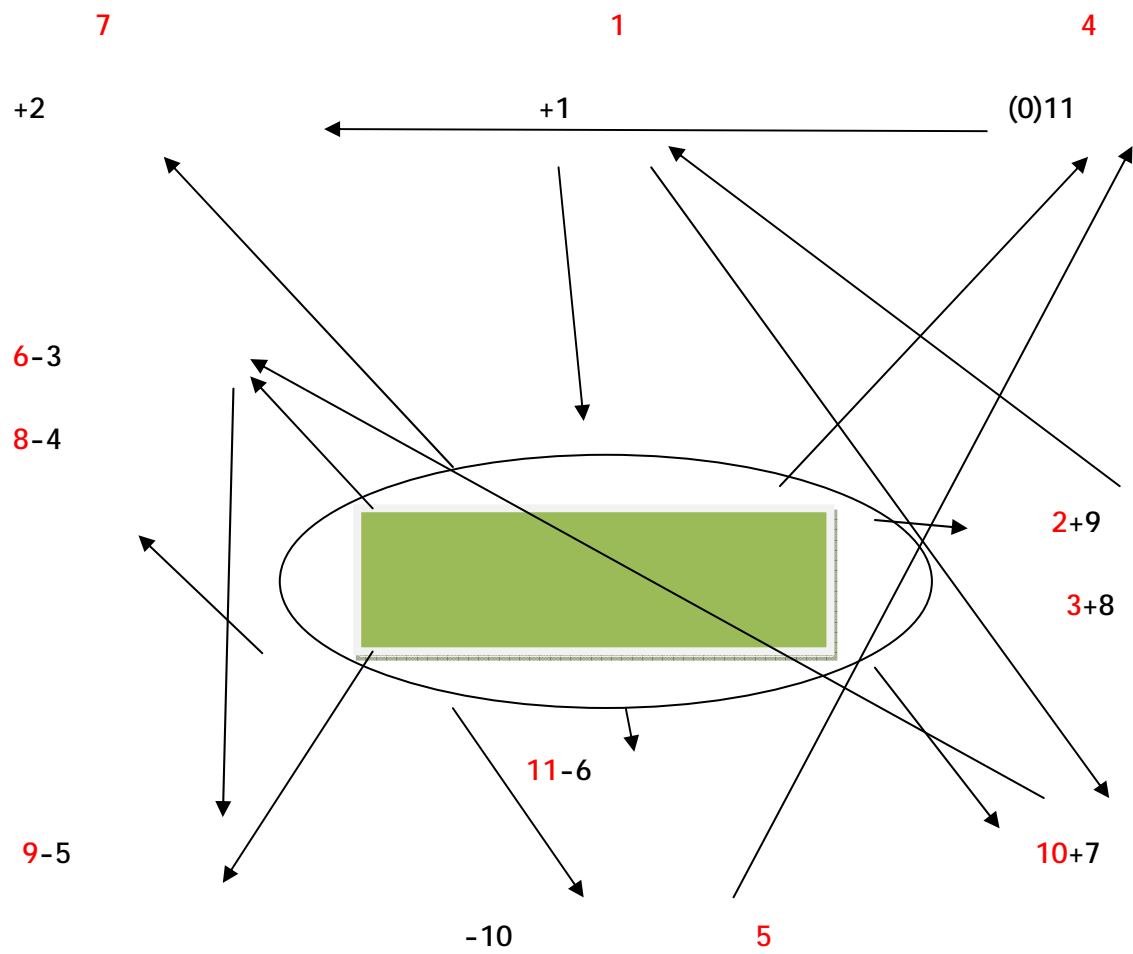

الشكل يوضح شبكة الترابطية للحالة الحادية عشر

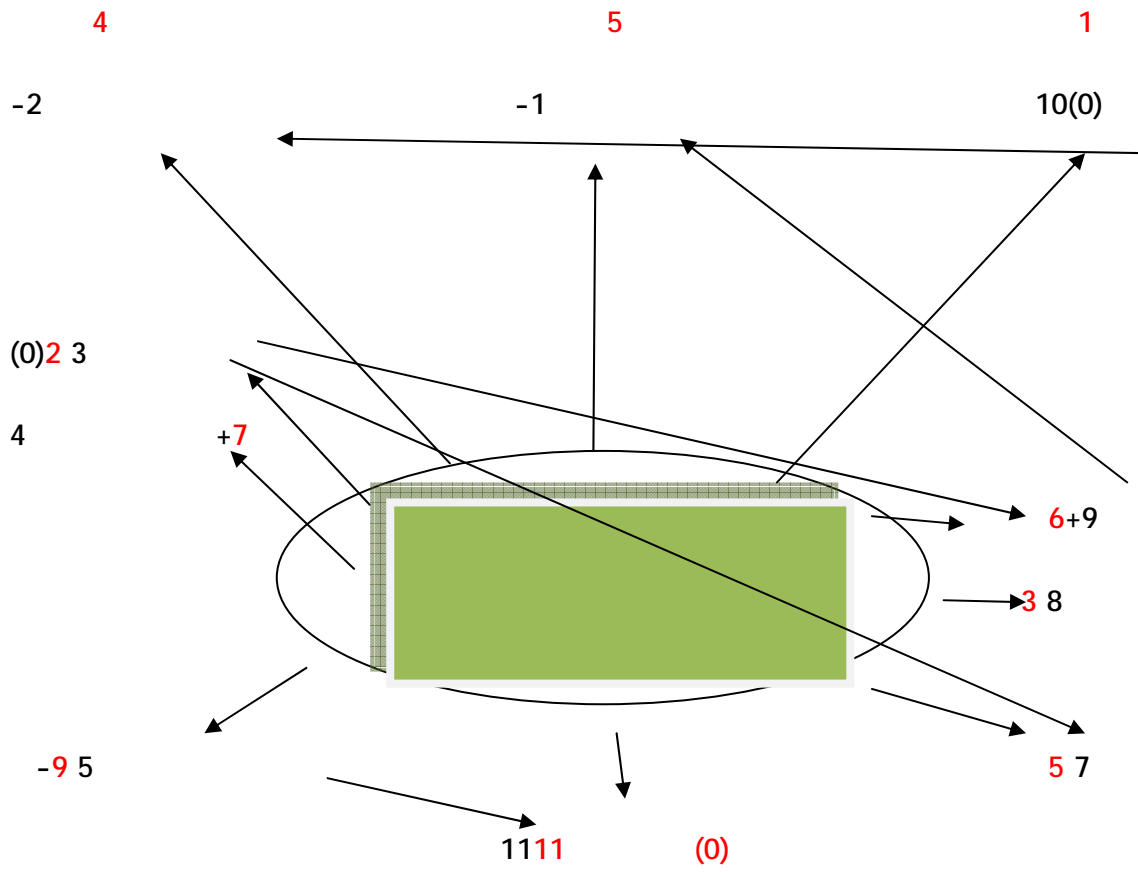

الشكل يوضح شبكة الترابطية للحالة الثانية عشر

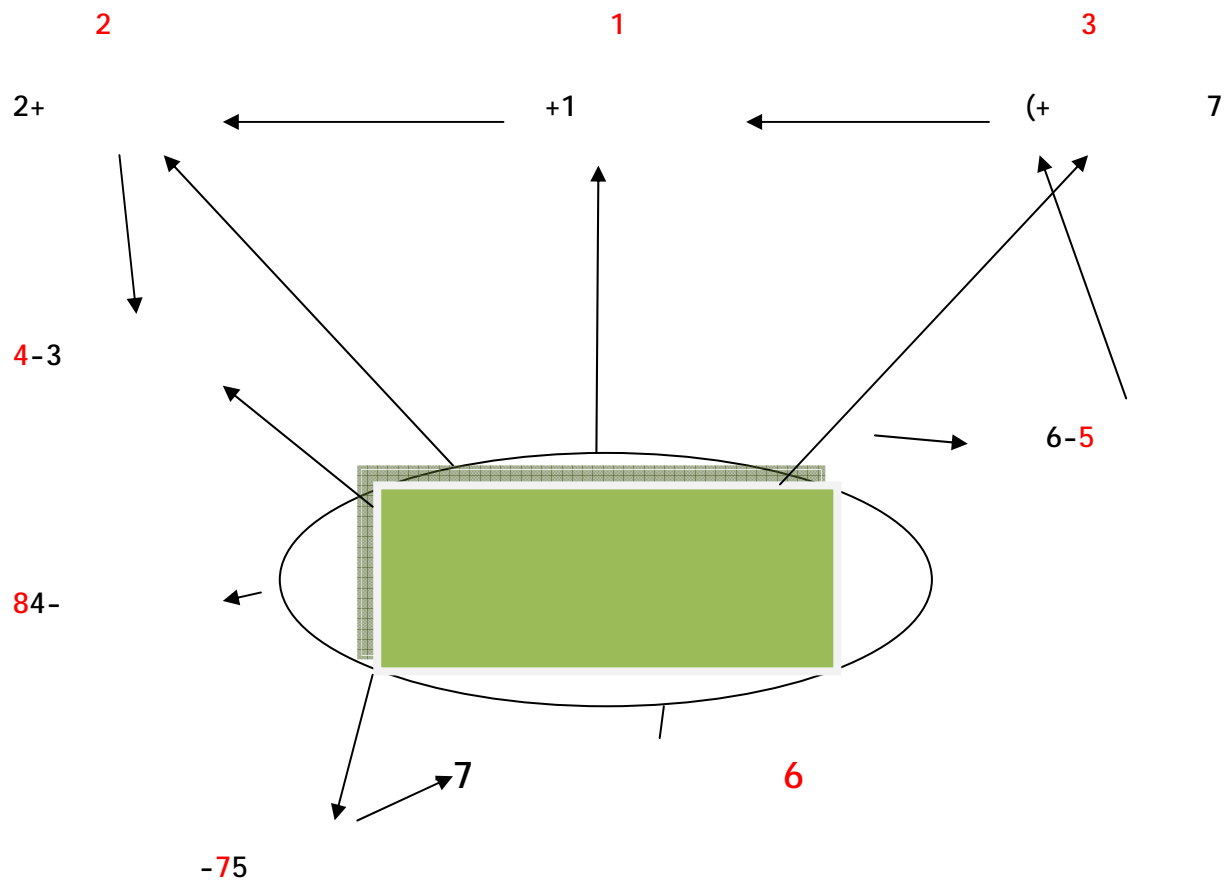

الشكل يوضح شبكة الترابطية للحالة الثالثة عشر

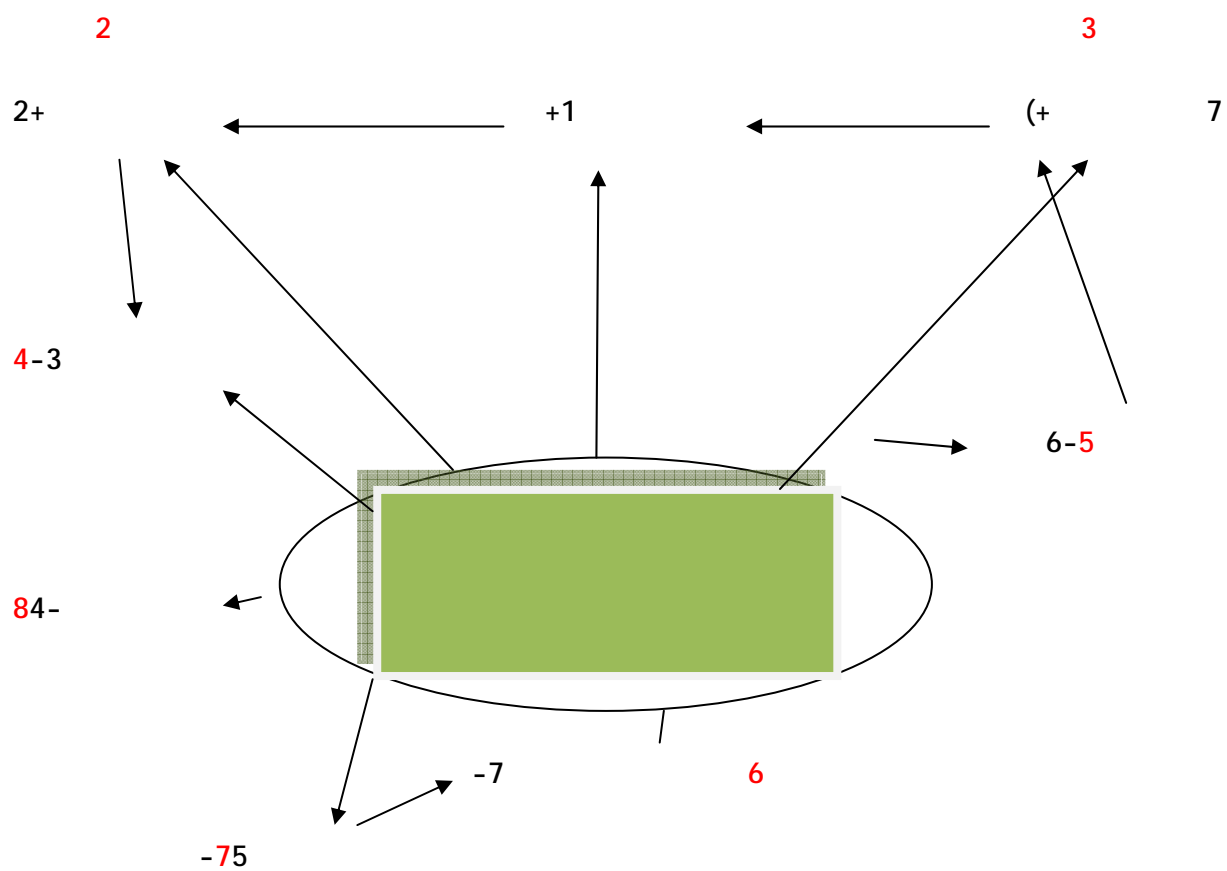

الشكل يوضح شبكة التدايعات الترابطية للحالة الرابع عشر

